



Achtergevel



Linker zijgevel



Rechter zijgevel

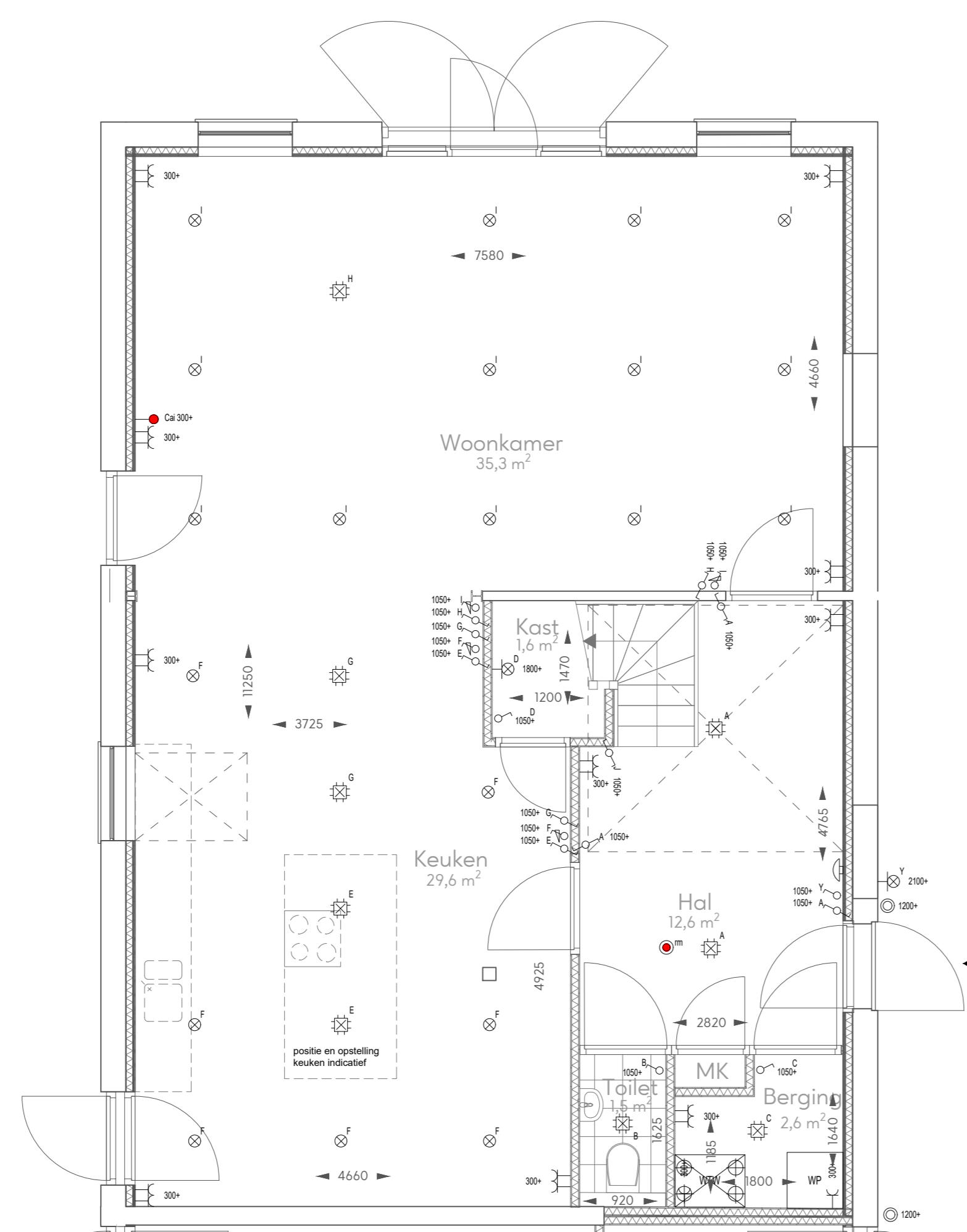

Begane grond

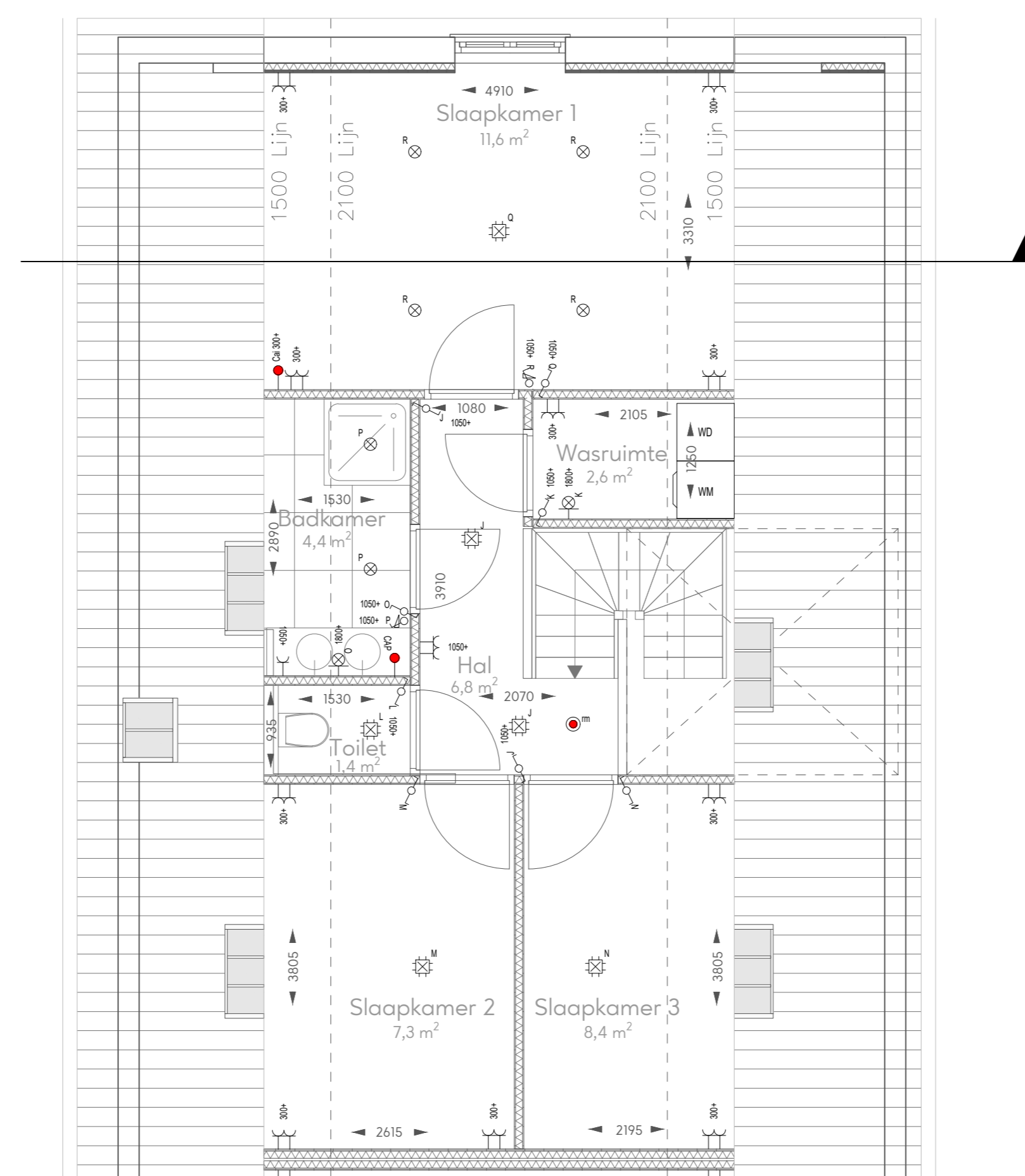

Eerste verdieping

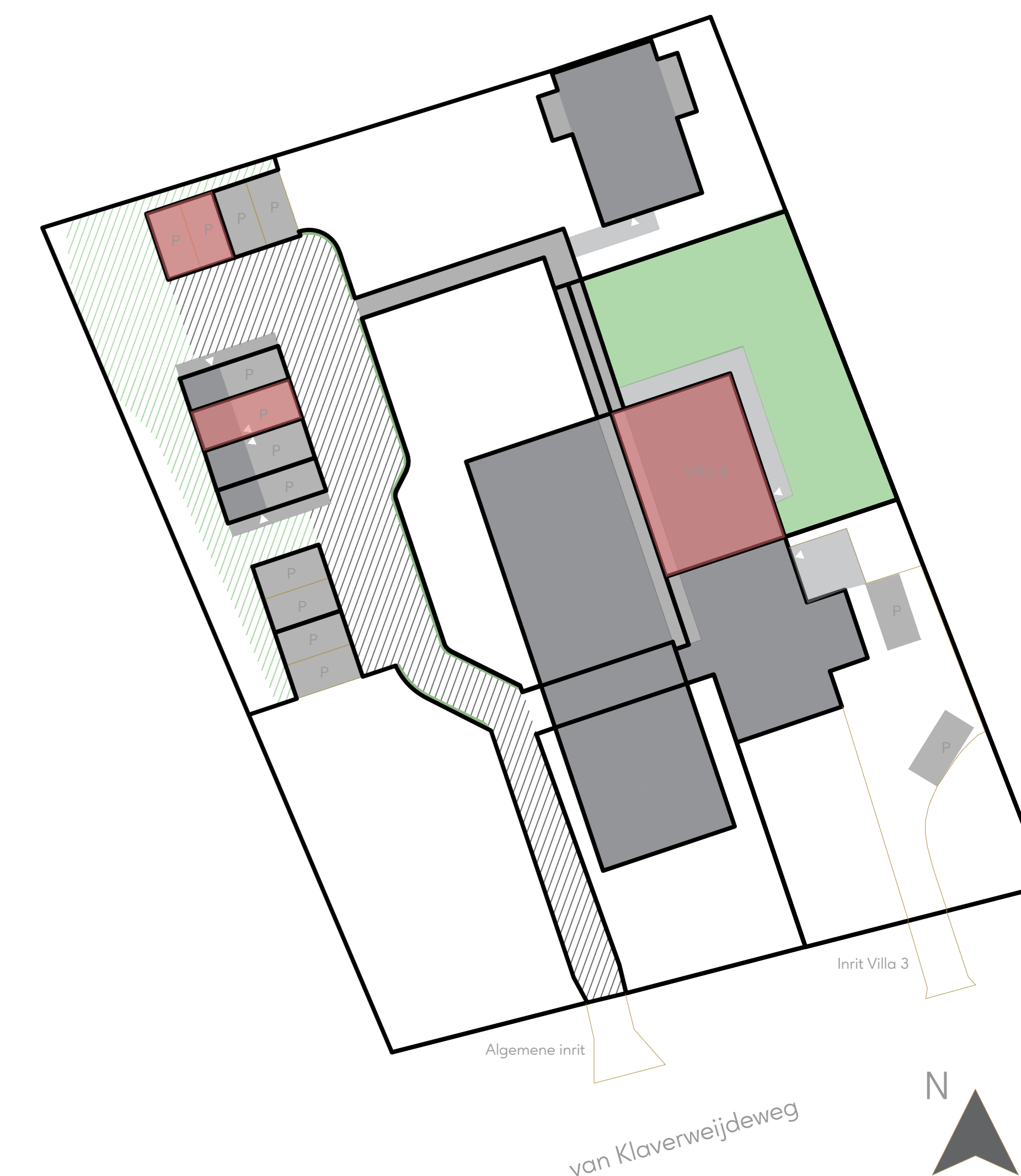

Situatie

Kleur en materiaalstaat: Villa 4

bouwdeel	element	locatie	material	afwerking	kleur	
dak	zadeldak	alle	patte twee	panelen	zwart	
	balgpoort	alle	hout	schikbare	wit	
	gootbuisgoot	alle	rijwiel	slur	geschikerd	zwart
	gootbuisgoot	alle	griek	slur	geschikerd	zwart
	zonpaneele	achterside-deel weozijde	aluminium	glas	zwart	
gevel	muurwerk	alle	baksteen	kruisverband	rood machinale vormbak	
	voorgevel	seermetuufwerk	baksteen	kruisverband	gale baksteen sierbanden	
	voorgevel	voorgevel	beton	beton	natuere	
	gint	alle	concretplester	concretplester	natuere	
	muurwerk	alle	slur	geschikerd	zwart	
	grootvenster	alle	slur	geschikerd	zwart	
	afdekking en sieraansammet	voorgevel	hout	schikbare	wit	
	gevelbekleding	voorgevel	hout	geschikerd	wit	
gevelopeningen	kozijnhout	alle	hout	geschikerd	wit	
	raamkozijnhout	alle	hout	geschikerd	donkergroen	
	raamkozijn	voorgevel en achtergevel	hout	geschikerd	wit	
	kozijn	in kozijnhout	hout	geschikerd	donkergroen	
	kozijn	in kozijnhout	hout	geschikerd	wit	
	kozijnkozijn	alle	hout	geschikerd	wit	
	kozijnkozijn	alle	slur	geschikerd	zwart	
	kozijnkozijn	alle	hout	geschikerd	donkergroen	
	kozijnkozijn	alle	hout	geschikerd	donkergroen	
	kozijnkozijn	alle	hout	geschikerd	zwart	

Kleur en materiaalstaat: Berging

bouwdeel	element	locatie	material	afwerking	kleur
dak	zonnepanelen	alle	zonnepanelen	zonnepanelen	zwart
	zonnedakpannen	oostzijde en westzijde alle r. zonnepanelen	myrtak	zonnepanelen	zwart
	balgpoort en beugels	alle	griek	slur	geschikerd
gevel	kozijnkozijn	alle	hout	onbehand. douglas	natuere vergrijsd hout
	kozijnkozijn	alle	hout	geschikerd	zwart
gevelopeningen	kozijnkozijn	alle	hout	geschikerd	zwart

Kleur en materiaalstaat: Terrein

bouwdeel	element	locatie	material	afwerking	kleur
terrein	bestrating	inrit en parkeerplaatsen	grind	-	griek
	paden	alle	beton	beton	griek
	kozijnkozijn	alle	beton	beton	griek
	kozijnkozijn	alle	beton	beton	griek

Renvooi Elektraplan

☉	enkele schakelaar	SW	plaats vsmachine
☉	schakelaar fiv elektrisch bedienbare roluk	SW	plaats vsmachine
☉	3-standen schakelaar t.b.v. WTV	SW	plaats vsmachine
☉	dubbele schakelaar	SW	plaats vsmachine
☉	woestenschakelaar	SW	plaats vsmachine
☉	schakelaar met dimmer	SW	plaats vsmachine
☉	plafondlichtpunt	SW	plaats vsmachine
☉	spot	SW	plaats vsmachine
☉	wandlichtpunt	SW	plaats vsmachine
☉	TL-ouwerlichtpunt	SW	plaats vsmachine
☉	enkele wandcontactdoos met randleed	SW	plaats vsmachine
☉	dubbele wandcontactdoos naast elkaar	SW	plaats vsmachine
☉	dubbele wandcontactdoos opbouw boven elkaar	SW	plaats vsmachine
☉	verderde vloerverwarming	SW	plaats vsmachine
☉	enkele wandcontactdoos met randleed t.b.v. aansluiting PV-panelen	SW	plaats vsmachine
☉	pelele wandcontactdoos met randleed	SW	plaats vsmachine
☉	spalbetonschakelaar met wandcontactdoos met randleed	SW	plaats vsmachine
☉	oplichter	SW	plaats vsmachine

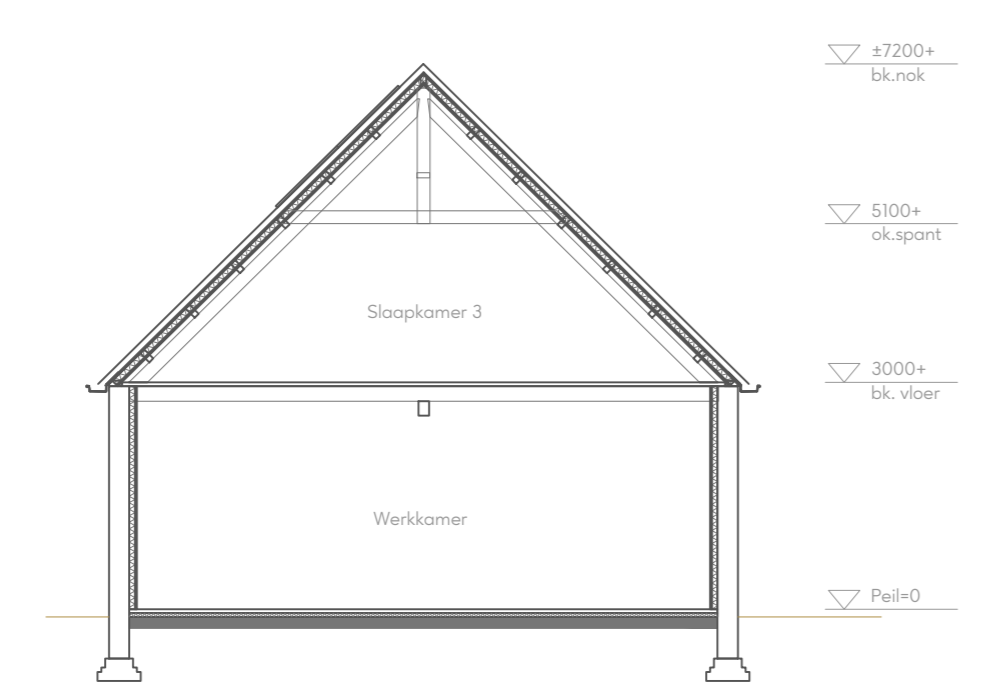

Doorsnede A

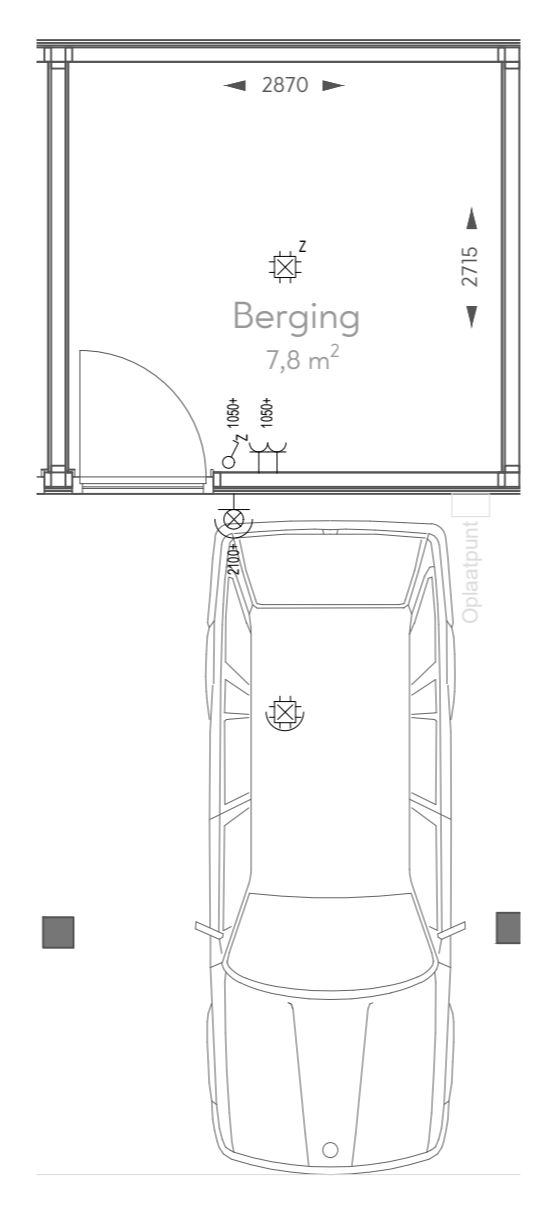

Plattegrond berging

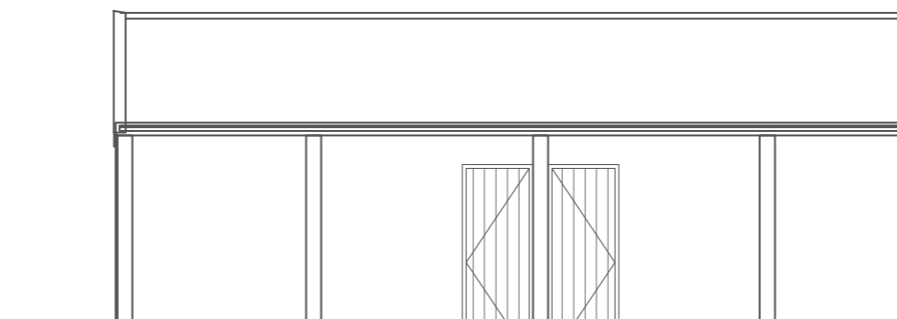

Voorgevel berging

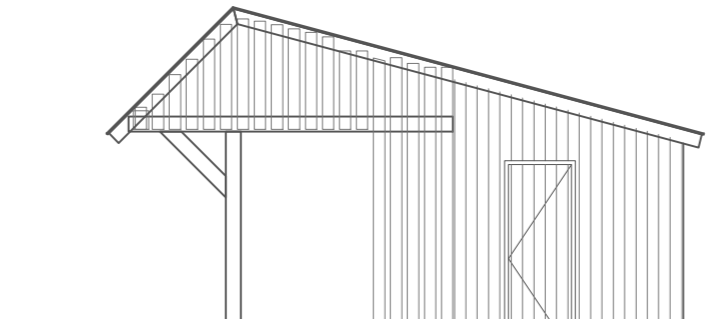

Rechter zijgevel berging

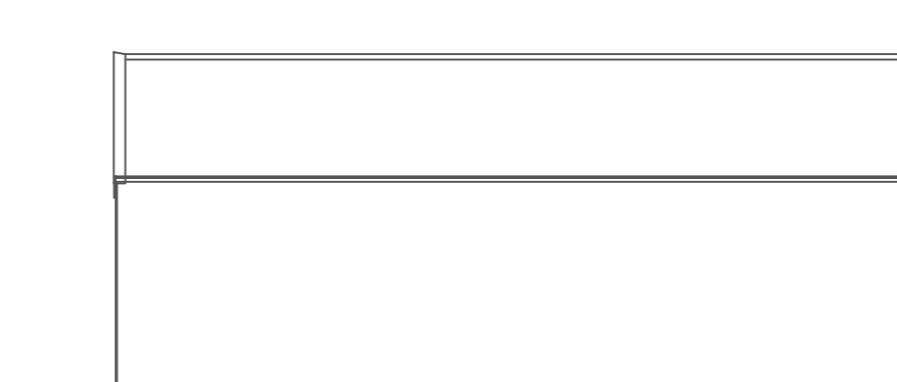

Achtergevel berging

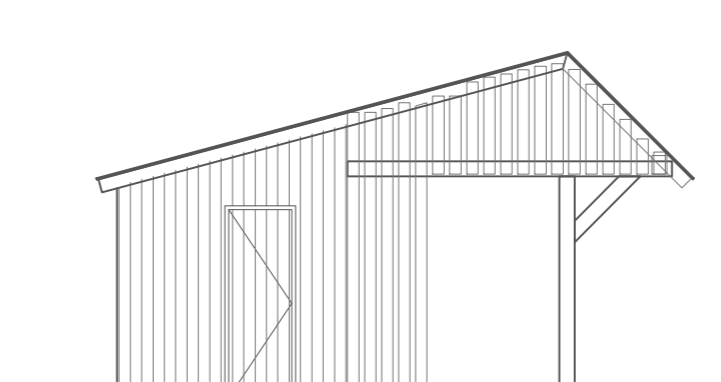

Linker zijgevel berging



VILLA 4  
"DE ZONNESTEET"  
VERKOOPTEKENINGEN

Adres	Van Klaverweijdegweg 21c 2355AA Hoogmade
Plattegronden	1:50
Gevels	1:100
Doorsnedes	1:100
Datum	17-03-2026
Versie	2.0

